

BIBLIOTECA "A"
CANTIDAD 1
2.20x0.67x0.25

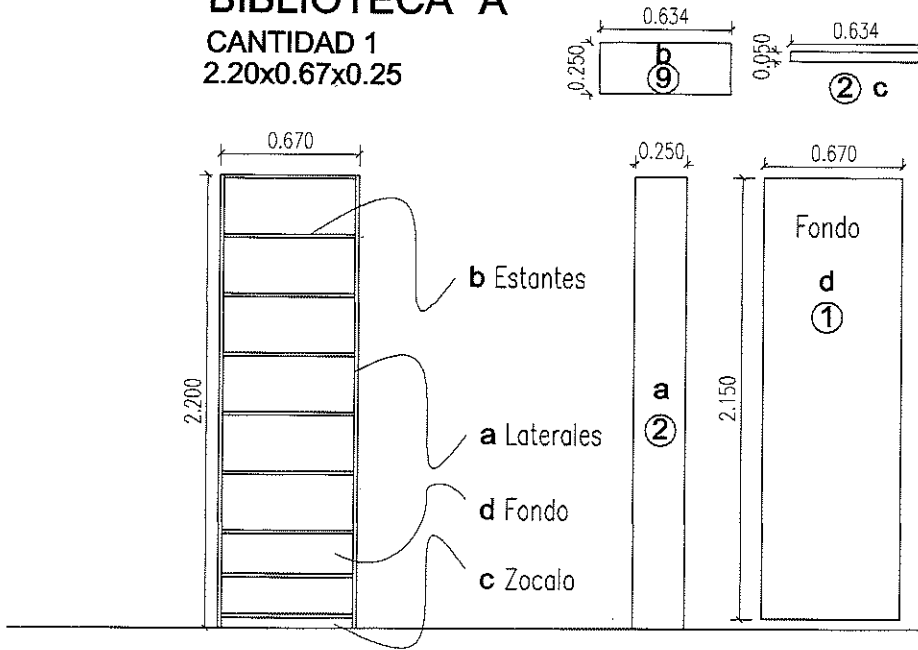

BIBLIOTECA "B"
CANTIDAD 1

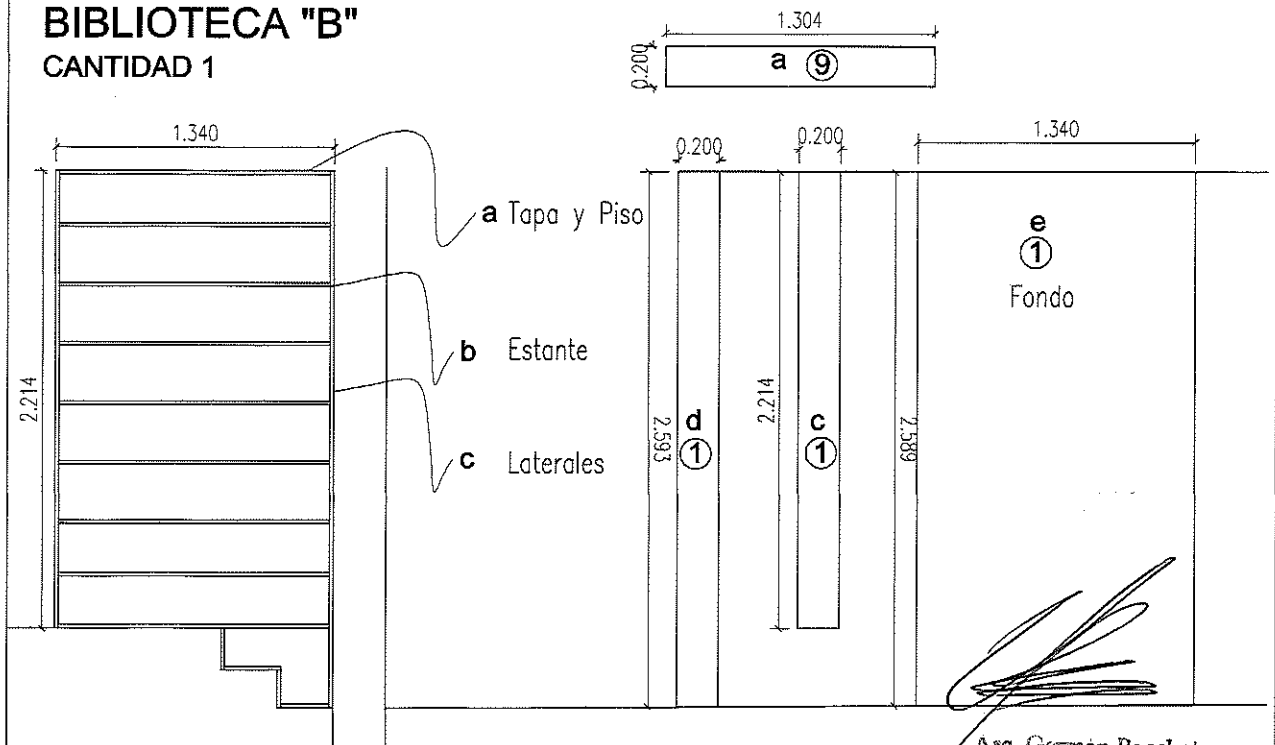

CORTES DE MELAMINA DE 18mm COLOR BLANCA CON CANTO EN SUS 4 LADOS
 TODOS LOS LATERALES DEBERAN TENER ORIFICIO PARA REGULAR LOS ESTANTES
 FONDO DE 3mm COLOR BLANCA
 DEBERAN SER ENTREGADOS IDENTIFICADOS POR MUEBLE
 EN EL CIRCULO SE INDICAN LAS CANTIDADES DE PIEZAS

Arq. German Boechat
 Dirección de Infraestructura Judicial

1		PODER JUDICIAL DE TIERRA DEL FUEGO		STJ
DIRECCION DE INFRAESTRUCTURA JUDICIAL		DIJUS	RESPONSABLE	FECHA
OBRA:	MOBILIARIO BIBLIOTECA	PROYECTO:	PROYECTO DE MEJORA DE LA INFRAESTRUCTURA JUDICIAL	FECHA PROYECTO:
		SEÑAL:	SEÑAL DE IDENTIFICACION	FECHA SEÑAL:
		DIRECCION:	NO. DE IDENTIFICACION	FECHA DISEÑO:
PLANO:	CORTES DE MELAMINA DE 18mm BLANCA BIBLIOTECA "A" Y "B"	ELABORADO:	ING. GERMAN BOECHAT	ESTADA:
		USUARIA:		ARCHIVO DISEÑO:

BIBLIOTECA "C"

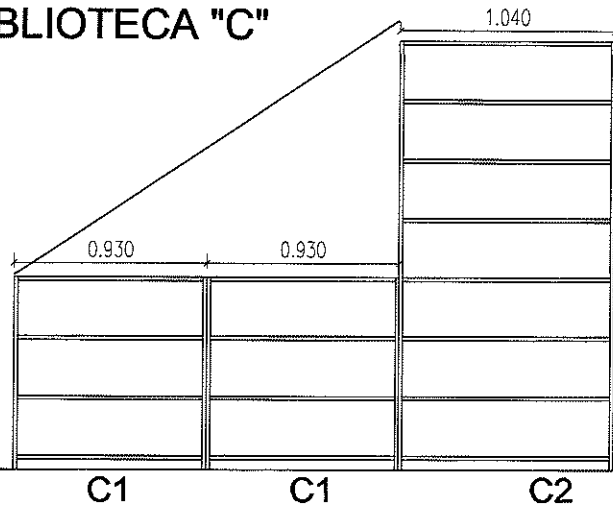

BIBLIOTECA "C1"
CANTIDAD 2
0.93x096x0.20

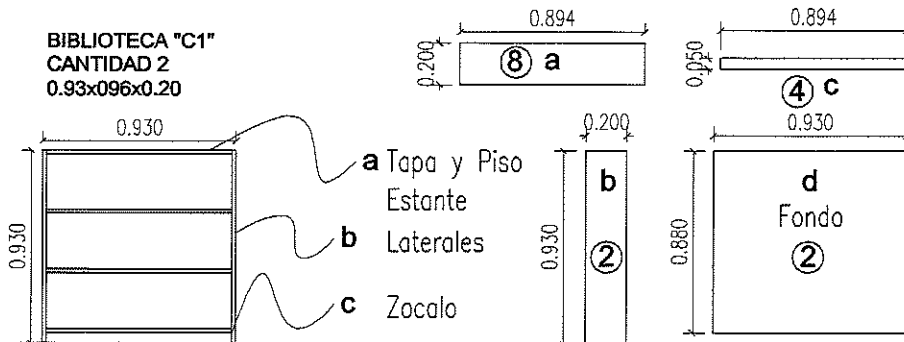

BIBLIOTECA "C3"
CANTIDAD 1
2.08x096x0.20

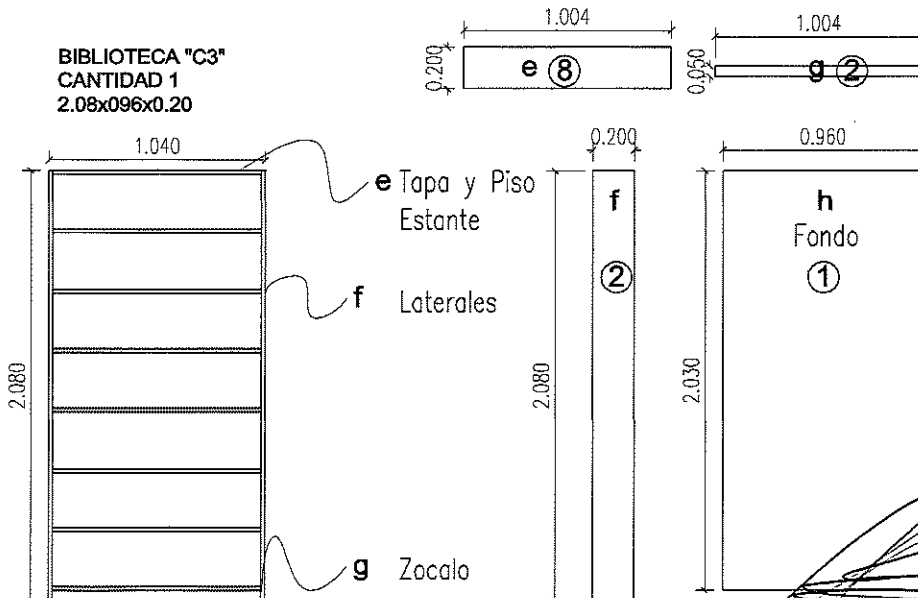

Anto. Carlos Boechat
Dirección de Infraestructura Judicial
Poder Judicial

CORTES DE MELAMINA DE 18mm COLOR BLANCA CON CANTO EN SUS 4 LADOS
TODOS LOS LATERALES DEBERAN TENER ORIFICIO PARA REGULAR LOS ESTANTES
FONDO DE 3mm COLOR BLANCA
DEBERAN SER ENTREGADOS IDENTIFICADOS POR MUEBLE
EN EL CIRCULO SE INDICAN LAS CANTIDADES DE PIEZAS

2		STJ	
PODER JUDICIAL DE TIERRA DEL FUEGO			
Dirección de Infraestructura Judicial		DIJus	REP. EN. ENL.
OBJETO	MOBILIARIO BIBLIOTECA	PROYECTO	ANEXO 02/2011/010/01
FECHA		DISEÑO	MAN. 02/2011/010/01
		DIRECCION	NO. 02/2011/010/01
		USUARIOS	NO. 02/2011/010/01
		USUARIA	NO. 02/2011/010/01

BIBLIOTECA "D"

CANTIDAD 1
1.40x1.18x0.25

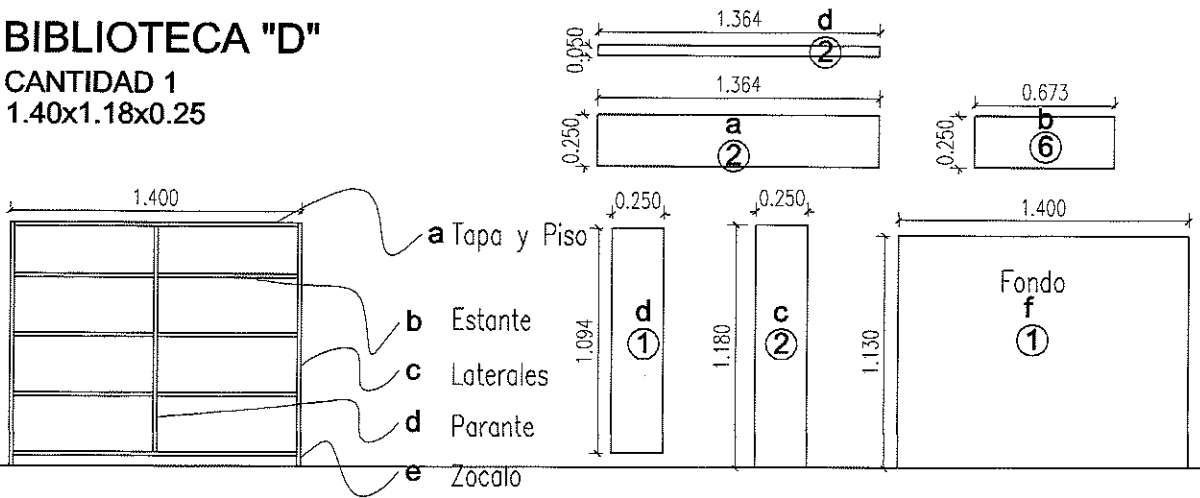

BIBLIOTECA "E"

CANTIDAD 2
2.25x1.05x0.20

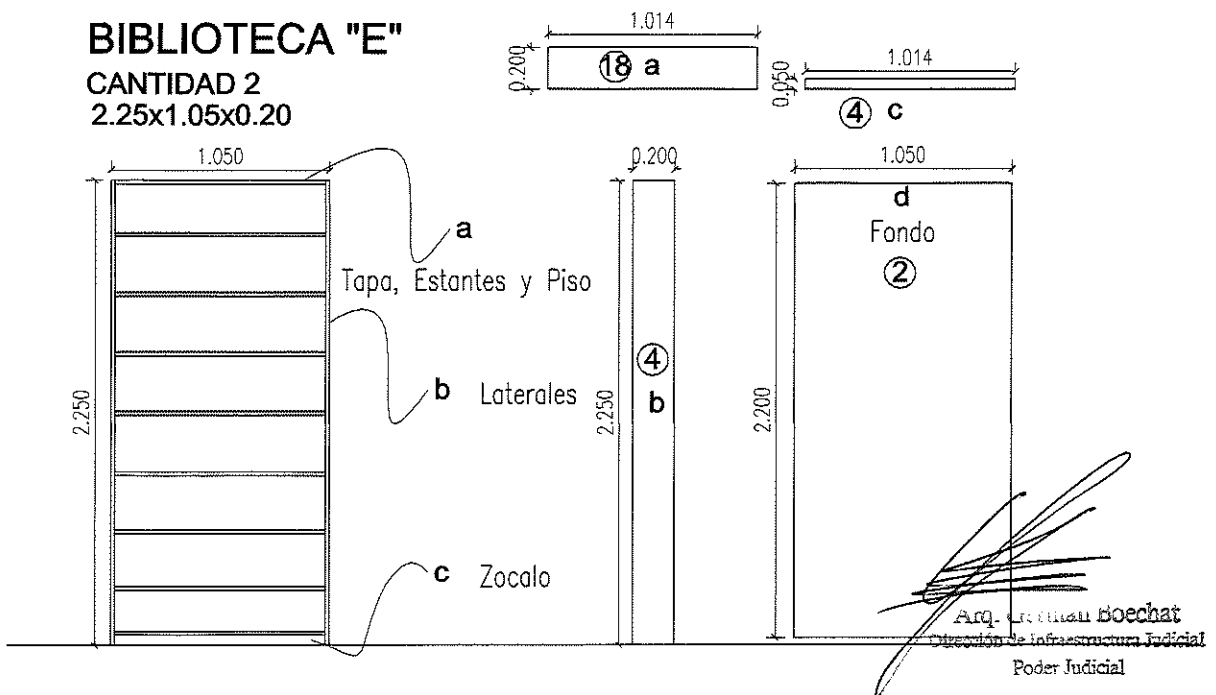

Arq. *[Signature]* Boechat
Dirección de Infraestructura Judicial
Poder Judicial

CORTES DE MELAMINA DE 18mm COLOR BLANCA CON CANTO EN SUS 4 LADOS
TODOS LOS LATERALES DEBERAN TENER ORIFICIO PARA REGULAR LOS ESTANTES
FONDO DE 3mm COLOR BLANCA
DEBERAN SER ENTREGADOS IDENTIFICADOS POR MUEBLE
EN EL CIRCULO SE INDICAN LAS CANTIDADES DE PIEZAS

3 PLANO		STJ
PODER JUDICIAL DE TIERRA DEL FUEGO		
Dirección de Infraestructura Judicial		DIJUS
OBRA:	MOBILIARIO BIBLIOTECA	PROYECTO: ARQ. J. COMAN DE CAT DISEÑO: MARCO F. VILLALBA DIRECTOR: DR. JOHANN VILLALBA INGENIERO: NINA G. MARTIN LUGAR: U. GUAYMA
PLANO:	CORTES DE MELAMINA DE 18mm BLANCA BIBLIOTECA "D" Y "E"	FECHA: FEBRERO 2017 TECNICO: TERNAN ASISTENTE: ANDRÉS M. C.

BIBLIOTECA "F"

CANTIDAD 1
2.00x0.72x0.25

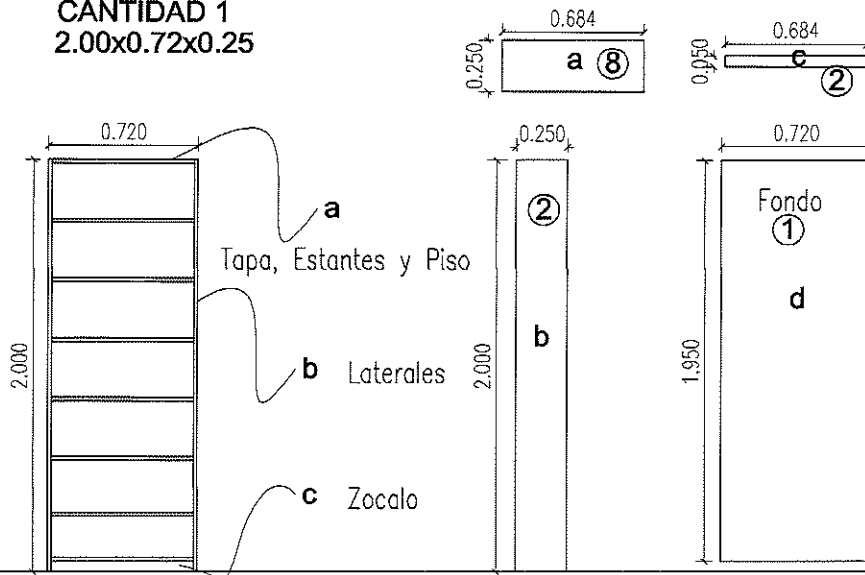

BIBLIOTECA "G"

CANTIDAD 1
2.25x1.20x0.20

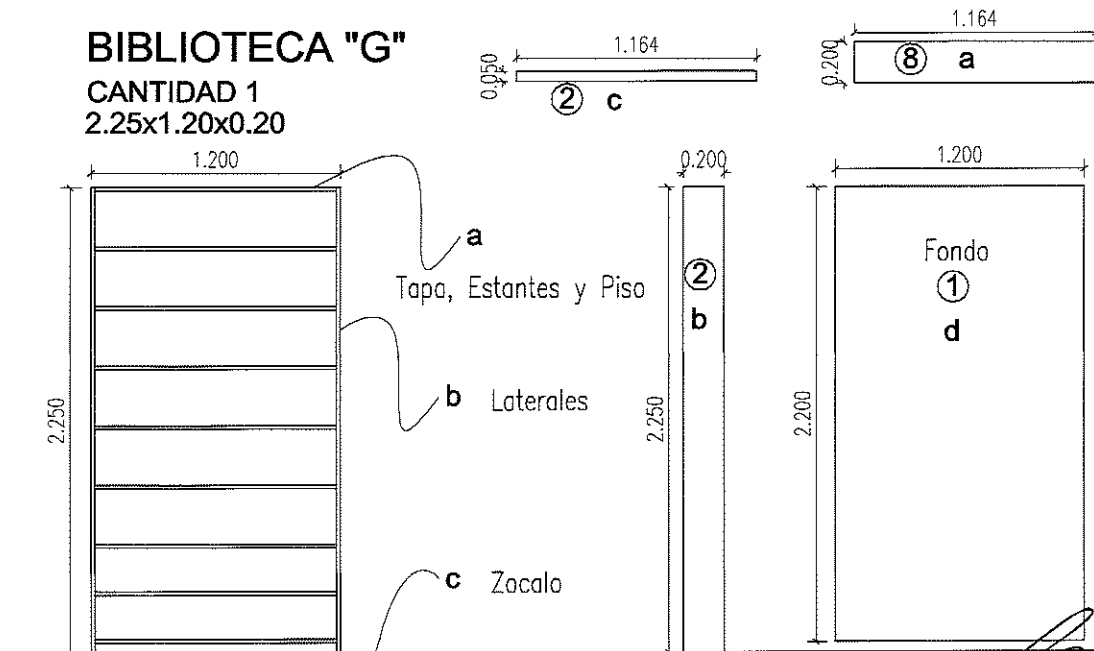

Arg. German Bocchat
Dirección de Infraestructura Judicial
Poder Judicial

CORTES DE MELAMINA DE 18mm COLOR BLANCA CON CANTO EN SUS 4 LADOS
TODOS LOS LATERALES DEBERAN TENER ORIFICIO PARA REGULAR LOS ESTANTES
FONDO DE 3mm COLOR BLANCA
DEBERAN SER ENTREGADOS IDENTIFICADOS POR MUEBLE
EN EL CIRCULO SE INDICAN LAS CANTIDADES DE PIEZAS

4		PODER JUDICIAL DE TIERRA DEL FUEGO		STJ
PLANO Nº		Dirección de Infraestructura Judicial		DIJus
OBRA		PROYECTO		RESPONSABLE
MOBILIARIO BIBLIOTECA		ARG. GERMAN BOCHAT		FECHA PROYECTO
		DISEÑO		FECHA DISEÑO
		DIRECCIÓN		FECHA DISEÑO
PLANO		URUBAMA		FECHA DISEÑO
CORTES DE MELAMINA DE 18mm BLANCA		URUBAMA		FECHA DISEÑO
BIBLIOTECA "F" Y "G"		URUBAMA		FECHA DISEÑO

BIBLIOTECA "H"

CANTIDAD 1
2.20x0.80x0.20

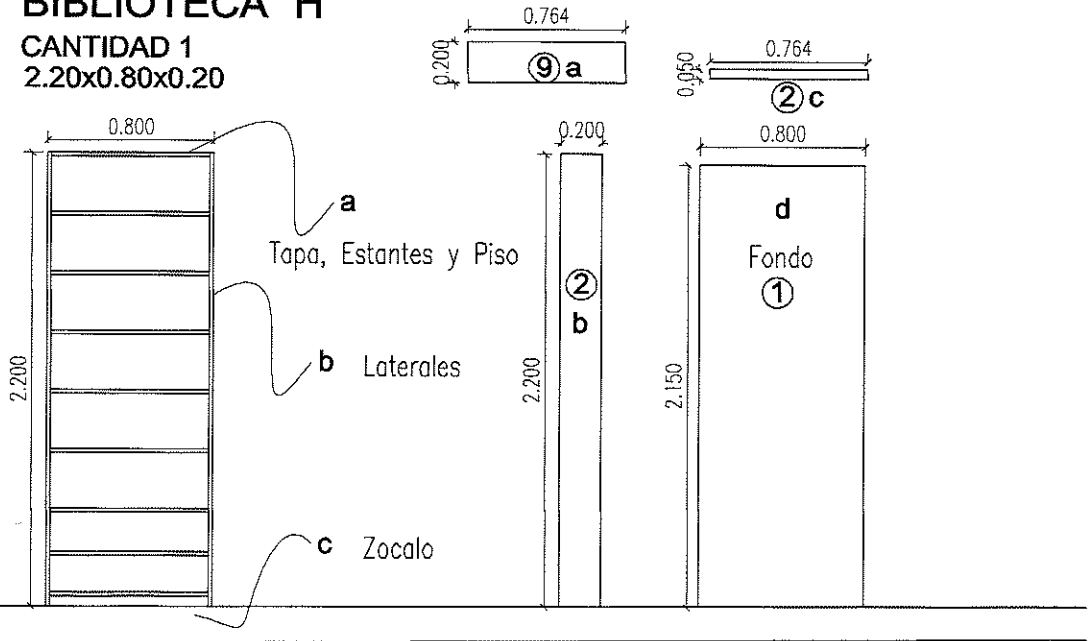

BIBLIOTECA "I"

CANTIDAD 2
2.25x0.70x0.20

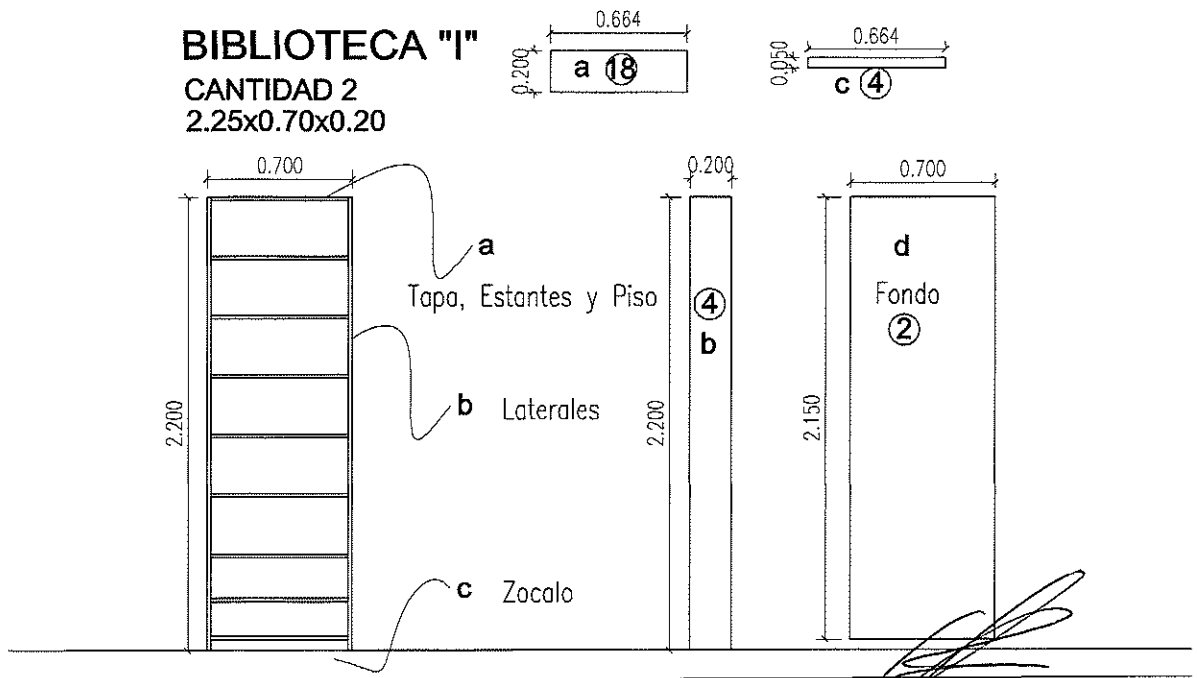

Arq. German Boechat
Dirección de Infraestructura Judicial
Poder Judicial

CORTES DE MELAMINA DE 18mm COLOR BLANCA CON CANTO EN SUS 4 LADOS
TODOS LOS LATERALES DEBERAN TENER ORIFICIO PARA REGULAR LOS ESTANTES
FONDO DE 3mm COLOR BLANCA
DEBERAN SER ENTREGADOS IDENTIFICADOS POR MUEBLE
EN EL CIRCULO SE INDICAN LAS CANTIDADES DE PIEZAS

5	PODER JUDICIAL DE TIERRA DEL FUEGO			STJ
PLANO N°	Dirección de Infraestructura Judicial DJus			RESPONSABLE
OBRA:	MOBILIARIO BIBLIOTECA	PROYECTO:	ANEXO DE MANEJO DE DATOS	FECHA PROYECTO:
		DISEÑO:	LUIS Z. BALLEGAARD	FECHA DISEÑO:
		DIRECCIÓN:	ING. JUAN VILLANUEVA	FECHA V.P.P.:
PLANO:	CORTES DE MELAMINA DE 18mm BLANCA BIBLIOTECA "H" Y "I"	USUARIO:	ROSA CACATRÁN	FECHA:
		USUARIO:	USUARIA	FECHA:

BIBLIOTECA "J"

CANTIDAD 5
2.21x0.70x0.30

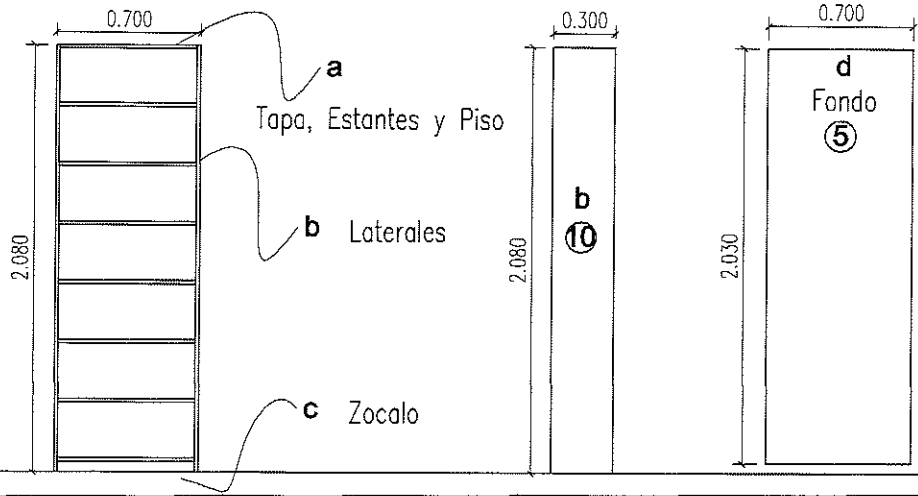
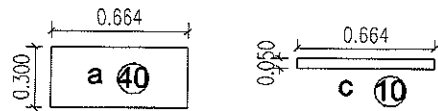

BIBLIOTECA "K"

CANTIDAD 1
2.35x0.68x0.20

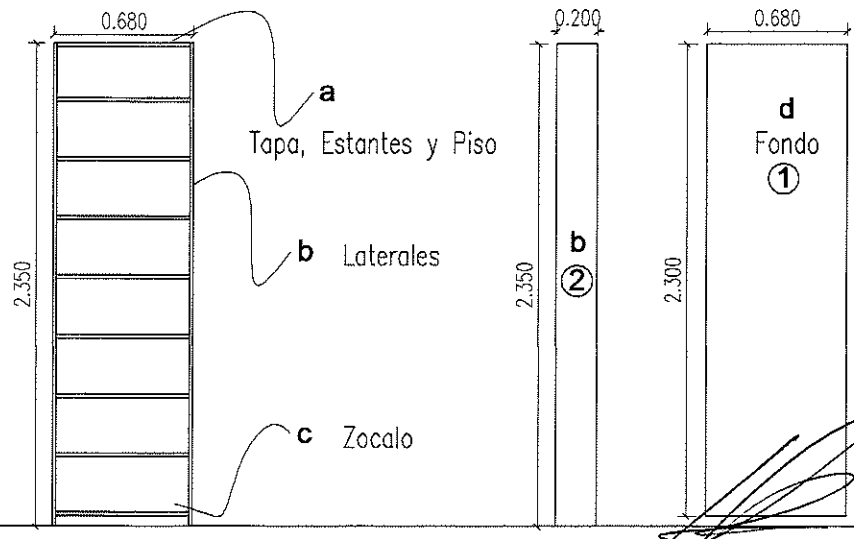
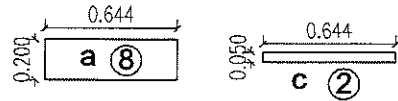

Arq. Gerardo Boechat
Dirección de Infraestructura Judicial
Poder Judicial

CORTES DE MELAMINA DE 18mm COLOR BLANCA CON CANTO EN SUS 4 LADOS
TODOS LOS LATERALES DEBERAN TENER ORIFICIO PARA REGULAR LOS ESTANTES
FONDO DE 3mm COLOR BLANCA
DEBERAN SER ENTREGADOS IDENTIFICADOS POR MUEBLE
EN EL CIRCULO SE INDICAN LAS CANTIDADES DE PIEZAS

6		STJ	
PLANO N°		PODER JUDICIAL DE TIERRA DEL FUEGO	
Dirección de Infraestructura Judicial		Dijus	TECNOLOGIA
OBRA: MOBILIARIO BIBLIOTECA		PROYECTO: ANEXO DE TIERRA DEL FUEGO	FECHA: JUL/2011
ELABORADO: MRO. GONZALEZ	REVISADO: MRO. GONZALEZ	PROYECTADO: MRO. GONZALEZ	TECNICO: MRO. GONZALEZ
PLANO: CORTES DE MELAMINA DE 18mm BLANCA BIBLIOTECA "J" Y "K"	IMPRESO: MRO. GONZALEZ	ESCALA:	ARCHIVO: MRO. GONZALEZ
UPTU/IA			